

Gleitlager mit PE Gleitplatte Type TGLPE

NW 15 - 200

h = 65

Jede andere Bauhöhe sowie ein Neigen der Rohrschellenachse ist möglich.

Bei der Ausführung mit einer reibungsarmen Kunststoffplatte muss die Überdeckung an der Aufstandsfläche mit der Sekundärunterstützung mindestens 50% der Grundfläche der Rohrhalterung aufweisen. Tatsächliche Abmessungen der Rohrbefestigungen hängen von den einzelnen Profiltoleranzen ab. Berechnungsgrundlagen der Belastungswerte siehe Seite 2.0 und 2.1. Die angegebenen Belastungswerte sind für Material S235JR bei Raumtemperatur angegeben. Technische Änderungen vorbehalten.

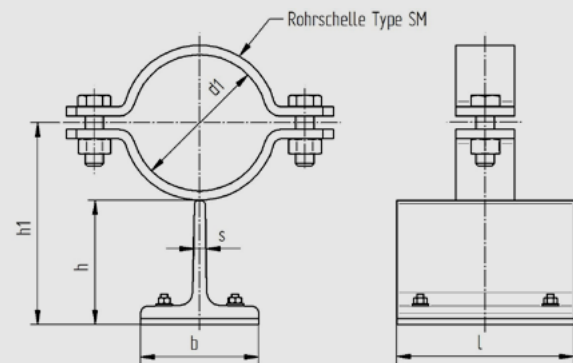

d1	Nennweite	Profil bxhxs	h	h1	l	Gewicht kg/Stk.	Fz (kN)
22	15	60x60x7	65	81	150	1,31	3,4
27	20	60x60x7	65	83	150	1,31	3,4
34	25	60x60x7	65	87	150	1,35	3,4
43	32	60x60x7	65	91	150	1,37	3,4
49	40	60x60x7	65	94	150	1,39	3,4
53	50	60x60x7	65	97	150	1,70	5,6
61	50	60x60x7	65	101	150	1,74	5,6
68	65	60x60x7	65	105	150	1,76	5,6
77	65	60x60x7	65	109	150	1,82	5,6
83	80	60x60x7	65	112	150	1,87	5,6
89	80	60x60x7	65	115	150	1,90	5,6
104	100	60x60x7	65	125	150	2,86	8,4
108	100	60x60x7	65	127	150	2,90	8,4
115	100	60x60x7	65	130	150	2,96	8,4
129	125	60x60x7	65	137	150	3,08	8,4
133	125	60x60x7	65	139	150	3,11	8,4
140	125	60x60x7	65	143	150	3,21	8,4
154	150	60x60x7	65	150	150	3,35	8,4
159	150	60x60x7	65	152	150	3,38	8,4
169	150	60x60x7	65	157	150	3,49	8,4
191	175	60x60x7	65	168	150	3,70	8,4
204	200	60x60x7	65	175	150	3,84	8,4
220	200	60x60x7	65	183	150	3,99	8,4

