

Gleitlager lang mit PE Gleitplatte Type TGLLPE

NW 15 - 200

h = 65

Jede andere Bauhöhe sowie ein Neigen der Rohrschellenachse ist möglich.

Bei der Ausführung mit einer reibungsarmen Kunststoffplatte muss die Überdeckung an der Aufstandsfläche mit der Sekundärunterstützung mindestens 50% der Grundfläche der Rohrhalterung aufweisen. Tatsächliche Abmessungen der Rohrbefestigungen hängen von den einzelnen Profiltoleranzen ab. Berechnungsgrundlagen der Belastungswerte siehe Seite 2.0 und 2.1. Die angegebenen Belastungswerte sind für Material S235JR bei Raumtemperatur angegeben. Technische Änderungen vorbehalten.

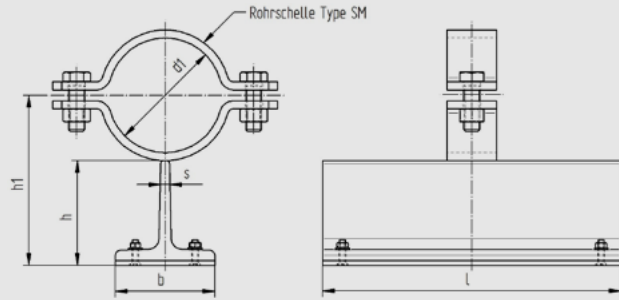

d1	Nennweite	Profil bxhxs	h	h1	l	Gewicht kg/Stk.	Fz (kN)
22	15	60x60x7	65	81	300	2,28	3,4
27	20	60x60x7	65	83	300	2,29	3,4
34	25	60x60x7	65	87	300	2,32	3,4
43	32	60x60x7	65	91	300	2,35	3,4
49	40	60x60x7	65	94	300	2,37	3,4
53	50	60x60x7	65	97	300	2,68	5,6
61	50	60x60x7	65	101	300	2,71	5,6
68	65	60x60x7	65	105	300	2,74	5,6
77	65	60x60x7	65	109	300	2,80	5,6
83	80	60x60x7	65	112	300	2,84	5,6
89	80	60x60x7	65	115	300	2,87	5,6
104	100	60x60x7	65	125	300	3,83	8,4
108	100	60x60x7	65	127	300	3,88	8,4
115	100	60x60x7	65	130	300	3,93	8,4
129	125	60x60x7	65	137	300	4,06	8,4
133	125	60x60x7	65	139	300	4,09	8,4
140	125	60x60x7	65	143	300	4,18	8,4
154	150	60x60x7	65	150	300	4,33	8,4
159	150	60x60x7	65	152	300	4,36	8,4
169	150	60x60x7	65	157	300	4,47	8,4
191	175	60x60x7	65	168	300	4,67	8,4
204	200	60x60x7	65	175	300	4,81	8,4
220	200	60x60x7	65	183	300	4,97	8,4

