

Gleitlager lang mit PE Gleitplatte Type TGLLPE

NW 15 - 200

h = 105

Jede andere Bauhöhe sowie ein Neigen der Rohrschellenachse ist möglich.

Bei der Ausführung mit einer reibungsarmen Kunststoffplatte muss die Überdeckung an der Aufstandsfläche mit der Sekundärunterstützung mindestens 50% der Grundfläche der Rohrhalterung aufweisen. Tatsächliche Abmessungen der Rohrbefestigungen hängen von den einzelnen Profiltoleranzen ab. Berechnungsgrundlagen der Belastungswerte siehe Seite 2.0 und 2.1. Die angegebenen Belastungswerte sind für Material S235JR bei Raumtemperatur angegeben. Technische Änderungen vorbehalten.

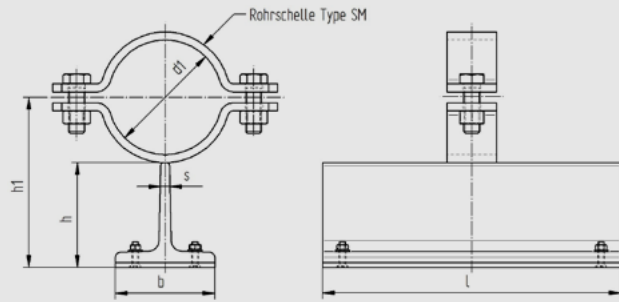

d1	Nennweite	Profil bxhxs	h	h1	l	Gewicht kg/Stk.	Fz (kN)
22	15	100x100x11	105	121	300	5,40	3,8
27	20	100x100x11	105	123	300	5,40	3,8
34	25	100x100x11	105	127	300	5,43	3,8
43	32	100x100x11	105	131	300	5,46	3,8
49	40	100x100x11	105	134	300	5,48	3,8
53	50	100x100x11	105	137	300	5,79	6,4
61	50	100x100x11	105	141	300	5,82	6,4
68	65	100x100x11	105	145	300	5,85	6,4
77	65	100x100x11	105	149	300	5,91	6,4
83	80	100x100x11	105	152	300	5,96	6,4
89	80	100x100x11	105	155	300	5,99	6,4
104	100	100x100x11	105	165	300	6,94	9,6
108	100	100x100x11	105	167	300	6,99	9,6
115	100	100x100x11	105	170	300	7,04	9,6
129	125	100x100x11	105	177	300	7,17	9,6
133	125	100x100x11	105	179	300	7,20	9,6
140	125	100x100x11	105	183	300	7,30	9,6
154	150	100x100x11	105	190	300	7,44	9,6
159	150	100x100x11	105	192	300	7,47	9,6
169	150	100x100x11	105	197	300	7,58	9,6
191	175	100x100x11	105	208	300	7,79	9,6
204	200	100x100x11	105	215	300	7,92	9,6
220	200	100x100x11	105	223	300	8,08	9,6

