



höhenverstellbares Führungslager Type HFL

NW 15 - 200

h = 60 - 90

Neigen der Rohrschellenachse ist möglich.

Tatsächliche Abmessungen der Rohrbefestigungen hängen von den einzelnen Profiltoleranzen ab.
Berechnungsgrundlagen der Belastungswerte siehe Seite 2.0 und 2.1. Die angegebenen Belastungswerte sind für Material A2/A4 bei Raumtemperatur angegeben.

Technische Änderungen vorbehalten.

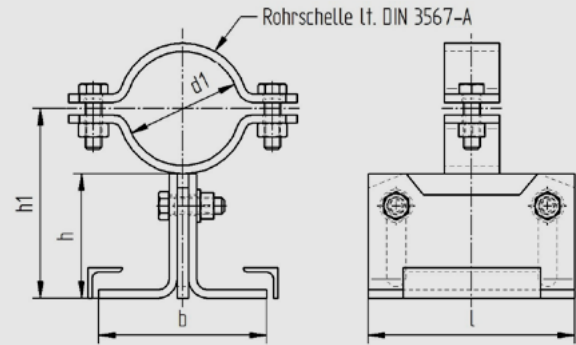

d1	Nennweite	h	h1	l	b	Gewicht kg/Stk.	Material A2 Fy (kN)	Material A2 Fz (kN)	Material A4 Fy (kN)	Material A4 Fz (kN)
22	15	60-90	76-106	150	100	2,41	2,37	2,18	2,50	2,30
27	20	60-90	78-108	150	100	2,43	2,05	2,18	2,16	2,30
34	25	60-90	82-102	150	100	2,45	1,72	2,18	1,82	2,30
43	32	60-90	86-116	150	100	2,49	1,43	2,18	1,51	2,30
49	40	60-90	89-119	150	100	2,51	1,28	2,18	1,35	2,30
53	50	60-90	92-122	150	100	2,76	1,55	2,18	1,64	2,30
61	50	60-90	96-126	150	100	2,84	1,38	2,18	1,46	2,30
68	65	60-90	100-130	150	100	2,89	1,26	2,18	1,33	2,30
77	65	60-90	104-134	150	100	2,92	1,13	2,18	1,20	2,30
83	80	60-90	107-137	150	100	2,99	1,06	2,18	1,12	2,30
89	80	60-90	110-140	150	100	3,01	1,00	2,18	1,05	2,30
104	100	60-90	120-150	150	100	4,11	1,05	4,16	1,11	4,39
108	100	60-90	122-152	150	100	4,14	1,02	4,16	1,07	4,39
115	100	60-90	125-155	150	100	4,21	0,96	4,16	1,02	4,39
129	125	60-90	132-162	150	100	4,33	0,87	4,16	0,92	4,39
133	125	60-90	134-164	150	100	4,36	0,85	4,16	0,89	4,39
140	125	60-90	138-168	150	100	4,46	0,81	4,16	0,85	4,39
154	150	60-90	145-175	150	100	4,60	0,74	4,16	0,78	4,39
159	150	60-90	147-177	150	100	4,63	0,72	4,16	0,76	4,39
169	150	60-90	152-182	150	100	4,74	0,68	4,16	0,72	4,39
191	175	60-90	163-193	150	100	4,93	0,61	4,16	0,64	4,39
204	200	60-90	170-200	150	100	5,09	0,57	4,16	0,61	4,39
220	200	60-90	178-208	150	100	5,24	0,53	4,16	0,56	4,39

