

## höhenverstellbares Gleitlager mit PE Gleitplatte Type HGLPE

NW 15 - 200

h = 65 - 95

Neigen der Rohrschellenachse ist möglich.

Bei der Ausführung mit einer reibungsarmen Kunststoffplatte muss die Überdeckung an der Aufstandsfläche mit der Sekundärunterstützung mindestens 50% der Grundfläche der Rohrhalterung aufweisen. Tatsächliche Abmessungen der Rohrbefestigungen hängen von den einzelnen Profiltoleranzen ab. Berechnungsgrundlagen der Belastungswerte siehe Seite 2.0 und 2.1. Die angegebenen Belastungswerte sind für Material S235JR bei Raumtemperatur angegeben. Technische Änderungen vorbehalten.

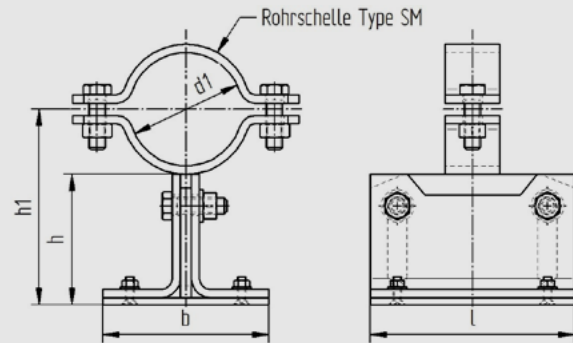

d1	Nennweite	h	h1	l	b	Gewicht kg/Stk.	Fz (kN)
22	15	65-95	81-111	150	100	2,10	2,8
27	20	65-95	83-113	150	100	2,10	2,8
34	25	65-95	87-117	150	100	2,14	2,8
43	32	65-95	91-121	150	100	2,16	2,8
49	40	65-95	94-124	150	100	2,18	2,8
53	50	65-95	97-127	150	100	2,49	2,8
61	50	65-95	101-131	150	100	2,53	2,8
68	65	65-95	105-135	150	100	2,55	2,8
77	65	65-95	109-139	150	100	2,61	2,8
83	80	65-95	112-142	150	100	2,66	2,8
89	80	65-95	115-145	150	100	2,69	2,8
104	100	65-95	125-155	150	100	3,73	5,3
108	100	65-95	127-155	150	100	3,77	5,3
115	100	65-95	130-160	150	100	3,83	5,3
129	125	65-95	137-167	150	100	3,96	5,3
133	125	65-95	139-169	150	100	3,99	5,3
140	125	65-95	143-173	150	100	4,08	5,3
154	150	65-95	150-180	150	100	4,23	5,3
159	150	65-95	152-182	150	100	4,26	5,3
169	150	65-95	157-187	150	100	4,36	5,3
191	175	65-95	168-198	150	100	4,57	5,3
204	200	65-95	175-205	150	100	4,71	5,3
220	200	65-95	183-213	150	100	4,87	5,3

