

Festpunkt Type TFP

NW 15 - 200

h = 60

Jede andere Bauhöhe sowie ein Neigen der Rohrschellenachse ist möglich.

Tatsächliche Abmessungen der Rohrbefestigungen hängen von den einzelnen Profiltoleranzen ab.
Berechnungsgrundlagen der Belastungswerte siehe Seite 2.0 und 2.1. Die angegebenen Belastungswerte sind für Material S235JR bei Raumtemperatur angegeben.

Technische Änderungen vorbehalten.

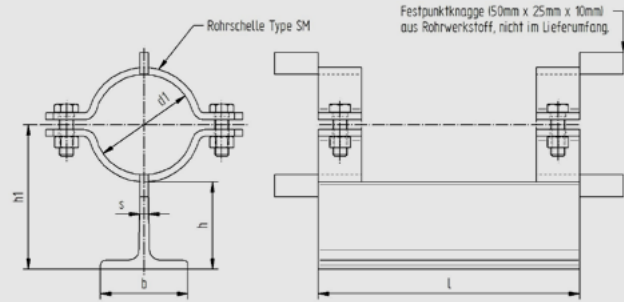

d1	Nennweite	Profil bxhxs	h	h1	l	Gewicht kg/Stk.	Fx (kN)	Fy (kN)	Fz (kN)
22	15	60x60x7	60	76	300	2,47	2,1	3,4	4,8
27	20	60x60x7	60	78	300	2,51	1,9	2,8	4,8
34	25	60x60x7	60	82	300	2,54	1,6	2,4	4,8
43	32	60x60x7	60	86	300	2,59	1,4	1,8	4,8
49	40	60x60x7	60	89	300	2,63	1,3	1,6	4,8
53	50	60x60x7	60	92	300	3,25	2,5	3,0	8,0
61	50	60x60x7	60	96	300	3,32	2,2	2,6	8,0
68	65	60x60x7	60	100	300	3,39	2,1	2,4	8,0
77	65	60x60x7	60	104	300	3,50	1,9	2,0	8,0
83	80	60x60x7	60	107	300	3,59	1,8	2,0	8,0
89	80	60x60x7	60	110	300	3,65	1,7	1,8	8,0
104	100	60x60x7	60	120	300	5,57	2,7	3,2	12,0
108	100	60x60x7	60	122	300	5,66	2,6	3,2	12,0
115	100	60x60x7	60	125	300	5,77	2,4	3,0	12,0
129	125	60x60x7	60	132	300	6,02	2,2	2,6	12,0
133	125	60x60x7	60	134	300	6,08	2,2	2,6	12,0
140	125	60x60x7	60	138	300	6,27	2,1	2,4	12,0
154	150	60x60x7	60	145	300	6,56	1,9	2,2	12,0
159	150	60x60x7	60	147	300	6,62	1,9	2,2	12,0
169	150	60x60x7	60	152	300	6,84	1,8	2,0	12,0
191	175	60x60x7	60	163	300	7,25	1,6	1,8	12,0
204	200	60x60x7	60	170	300	7,53	1,5	1,8	12,0
220	200	60x60x7	60	178	300	7,84	1,4	1,6	12,0

